

# UHD SMART TV S65U6515MM

---

## BEDIENUNGSANLEITUNG

GY0D-S65U6515MM

# INHALT

<b>WICHTIGE ANWEISUNGEN</b> .....	<b>1</b>
SICHERHEITSANWEISUNGEN .....	1
VERWENDUNG UND UMGANG MIT BATTERIEN .....	2
<b>MERKMALE</b> .....	<b>2</b>
<b>STANDFUß MONTAGEANLEITUNG</b> .....	<b>3</b>
<b>ALLGEMEINE TEILE</b> .....	<b>4</b>
HAUPTGERÄT .....	4
FERNBEDIENUNG .....	6
VORBEREITUNG DER FERNBEDIENUNG .....	8
EINSETZEN DER BATTERIEN .....	8
LEBENSDAUER DER BATTERIEN .....	8
BETÄTIGUNG DER FERNBEDIENUNG .....	8
<b>GRUNDLEGENDE VERBINDUNGEN</b> .....	<b>9</b>
ANSCHLIESSEN AN DEN NETZSTROM .....	9
ANSCHLIESSEN EINER AUSSENANTENNE AM GERÄT .....	9
HD-INPUT-VERBINDUNG .....	10
COMPOSITE-AV-VERBINDUNG .....	10
YPBPR-VERBINDUNG .....	11
LAN (RJ45) -VERBINDUNG .....	11
USB-VERBINDUNG .....	12
EINE CI-KARTE EINFÜHREN .....	12
KOAXIALVERBINDUNG .....	13
KOPFHÖRER AN DAS GERÄT ANSCHLIESSEN .....	13
<b>GRUNDLEGENDE BEDIENUNG</b> .....	<b>14</b>
<b>ERSTEINRICHTUNG</b> .....	<b>16</b>
<b>SMART TV BEDIENUNG</b> .....	<b>18</b>
1. Browser .....	19
2. Datei Manager .....	20
3. Eine Anwendung verwalten .....	20
<b>TV-HAUPTMENÜ</b> .....	<b>21</b>
TV-Modus .....	21
1. Kanäle .....	21
2. TV-Optionen .....	21
AV- und andere Modi .....	27
<b>PFLEGE</b> .....	<b>28</b>
<b>WANDMONTAGE</b> .....	<b>28</b>
<b>TECHNISCHE DATEN</b> .....	<b>29</b>
<b>ALLGEMEINE FEHLERSUCHE</b> .....	<b>31</b>

# WICHTIGE ANWEISUNGEN

## SICHERHEITSANWEISUNGEN



### **WARNUNG! ZUR REDUZIERUNG DES RISIKOS VON FEUER, ELEKTRISCHEN SCHLÄGEN ODER SCHWEREN VERLETZUNGEN:**

- Dieses Produkt darf keinen Tropfen oder Spritzern ausgesetzt werden, und es dürfen keine mit Flüssigkeit gefüllten Behälter wie etwa Vasen auf das Gerät gestellt werden.
- Stellen Sie das Produkt nicht in der Nähe von Wärmequellen wie Heizungen, Heizregistern, Öfen oder anderen Geräten (einschließlich Verstärkern) auf, die Wärme erzeugen.
- Reinigen Sie das Produkt gemäß den Empfehlungen des Herstellers (zu Einzelheiten siehe „Wartung“). Ziehen Sie vor der Reinigung das Netzkabel aus der Steckdose.
- Ziehen Sie das Netzkabel aus der Steckdose, wenn das Gerät längere Zeit nicht benutzt wird.
- Verhindern Sie, dass Objekte auf das Produkt fallen oder Flüssigkeiten darauf verschüttet werden.
- Betreiben Sie das Produkt nur mit dem mitgelieferten Netzkabel. Verlegen Sie Netzkabel so, dass es unwahrscheinlich ist, dass auf sie getreten oder sie von darauf oder daneben gestellten Gegenständen eingeklemmt werden. Achten Sie dabei besonders auf Stecker, Steckdosenleisten und die Stelle, an der die Kabel mit dem Produkt verbunden sind.
- Wenn der NETZSTECKER oder eine Kopplungsvorrichtung als Trennvorrichtung genutzt wird, muss die Trennvorrichtung leicht zugänglich bleiben.
- Verzichten Sie in den folgenden Fällen auf den Betrieb des Produkts.
  - Wenn das Netzkabel oder der Netzstecker beschädigt ist.
  - Wenn Flüssigkeit oder Gegenstände in das Objekt gelangt sind.
  - Wenn das Produkt Regen oder Wasser ausgesetzt war.
  - Wenn das Produkt nicht betriebsfähig ist, obwohl es der Bedienungsanleitung gemäß bedient wird.
  - Wenn das Produkt fallengelassen oder in irgendeiner Weise beschädigt wurde.
- Versuchen Sie nicht, das Produkt selbst instanzzusetzen; bringen Sie es zur Wartung oder Reparatur einem Reparaturbetrieb für Elektrogeräte Ihrer Wahl.
- Überlasten Sie Steckdosen, Verlängerungskabel oder Steckdosenleisten nicht.
- Schließen Sie dieses Produkt an eine Steckdose mit Schutzleiter an.
- Die Belüftung darf nicht durch Abdecken der Belüftungsöffnungen mit Gegenständen wie Zeitungen, Tischdecken, Vorhängen usw. behindert werden.
- Stellen Sie keine offenen Flammen wie brennende Kerzen auf das Gerät.
- Das Gerät darf nur in gemäßigttem Klima verwendet werden.



### **ACHTUNG! ZUR REDUZIERUNG DES RISIKOS VON VERLETZUNGEN ODER GERÄTE- BZW. SACHSCHÄDEN:**

- Dieses Produkt ist ausschließlich für den nicht-gewerblichen, nicht-industriellen persönlichen Gebrauch als Fernsehgerät vorgesehen. Verwenden Sie das Produkt zu keinem anderen Zweck.
- Setzen Sie das Produkt keinen starken Stößen, extremen Temperaturen oder langanhaltender Sonneneinstrahlung aus.
- Halten Sie das Produkt von magnetischen Objekten, Motoren und Transformatoren fern.
- Verwenden Sie das Produkt bei ungünstigem Wetter nicht im Freien.
- Verwenden Sie das Fernsehgerät nicht, während Sie ein Fahrzeug führen; dies ist gefährlich und in einigen Ländern verboten.

## **WARNUNG!**

Stellen Sie das Fernsehgerät niemals an einen instabilen Ort auf, es kann herunterfallen und schwere oder tödliche Verletzungen verursachen.

Viele Verletzungen, insbesondere von Kindern, können durch einfache Vorsichtsmaßnahmen vermieden werden:

- Verwenden Sie Schränke oder Standplätze, die vom Hersteller des Fernsehgerätes empfohlen werden.
- Verwenden Sie nur Möbel, die das Fernsehgerät sicher tragen können.
- Stellen Sie sicher, dass das Fernsehgerät nicht über die Kante des Möbels hinausragt.
- Stellen Sie den Fernseher nicht auf hohe Möbel (z. B. Schränke oder Bücherregale), ohne die Möbel und den Fernseher auf einer geeigneten Unterlage zu sichern.
- Stellen Sie das Fernsehgerät nicht auf ein Tuch oder andere Materialien, um einen sicheren Stand zu gewährleisten.
- Informieren Sie Kinder über Gefahren des Kletterns auf Möbeln, um das Fernsehgerät oder dessen Bedienelemente zu erreichen.

Bitte beachten Sie diese Hinweise auch bei einem möglichen Umzug oder der Aufbewahrung des Fernsehgerätes.



**LÄNGERFRISTIGE WIEDERGABE BEI VOLLER LAUTSTÄRKE KANN DAS GEHÖR SCHÄDIGEN.**

## **VERWENDUNG UND UMGANG MIT BATTERIEN**

- Halten Sie Batterien von Kindern und Haustieren fern. Nur Erwachsene sollten Batterien handhaben.
- Werfen Sie Batterien niemals ins Feuer und setzen Sie sie nicht Feuer oder anderen Wärmequellen aus.
- Befolgen Sie die Sicherheits- und Nutzung Anweisungen zu Batterien.

	Dieses Symbol zeigt Gleichspannung an (nur für USB).
	Dieses Symbol zeigt die Wechselfspannung an.



Die europäische Richtlinie 2012/19 / EU über Elektro- und Elektronikaltgeräte (WEEE) schreibt vor, dass elektrische Haushaltsgeräte nicht im normalen unsortierten Hausmüll entsorgt werden dürfen. Alte Geräte müssen separat gesammelt werden, um die Rückgewinnung und das Recycling der enthaltenen Materialien zu optimieren und die Auswirkungen auf die menschliche Gesundheit und die Umwelt zu reduzieren. Das durchgestrichene „Mülleimer“-Symbol auf dem Produkt weist Sie auf Ihre Verpflichtung hin, dass das Gerät bei der Entsorgung separat abgeholt werden muss.

## **MERKMALE**

### **164 cm / 65-Zoll (64,5") ULTRA-HD-DISPLAY**

Dieses Gerät verfügt über ein eingebautes 164 cm / 65-Zoll (64,5") Ultra-HD-Displayfenster für klare Sicht und mit geringer Strahlung.

- SMART TV
- AUTOMATISCHE SENDERSUCHE
- DIGITALFERNSEHEMPFANG (DVB-T, DVB-T2, DVB-S2 & DVB-C)
- UNTERSTÜTZT H.265 / H.264 (HIGH-DEFINITION) VIDEO
- EPG (Elektronische Programmzeitschrift)

- VIDEOTEXT (EUROPA)
- USB-MULTIMEDIA-WIEDERGABE
- MEHRSPRACHIGE BILDSCHIRMANZEIGE
- FERNBEDIENUNG MIT ALLEN FUNKTIONEN
- EINGÄNGE: HD-INPUT, YPbPr, AV, CI
- CI PLUS (CI+) KOMPATIBEL
- WLAN- (802.11b/g/n) und LAN- (RJ45) Verbindung
- KOAXIALAUSGANG
- KOPFHÖRER-AUSGANG
- ABNEHMBARE STÄNDERHALTERUNG
- TV-ANTENNENBUCHSE (DVB-T/DVB-T2/DVB-C)
- SATELLITEN-TV-ANTENNENBUCHSE (DVB-S2)
- EINGEBAUTE LAUTSPRECHER

## STANDFUß MONTAGEANLEITUNG

Um Ihr Fernsehgerät aufstellen zu können, müssen Sie vor Inbetriebnahme den Standfuß an das TV Gehäuse montieren.

### Schritt 1

Legen Sie das TV Gehäuse auf ein weiches Tuch oder Kissen, um dieses nicht zu beschädigen.

### Schritt 2

Befestigen Sie das Fernsehgerät wie in der Abbildung gezeigt.

### Schritt 3

Befestigen Sie den Standfuß mit Hilfe der mitgelieferten Schrauben am Gehäuse.

### HINWEISE:

- 1) Ziehen Sie den Netzstecker beim Installieren oder Entfernen des Standfußes.
- 2) Holen Sie sich ggf. Hilfe bei der Montage oder Demontage des Standfußes.

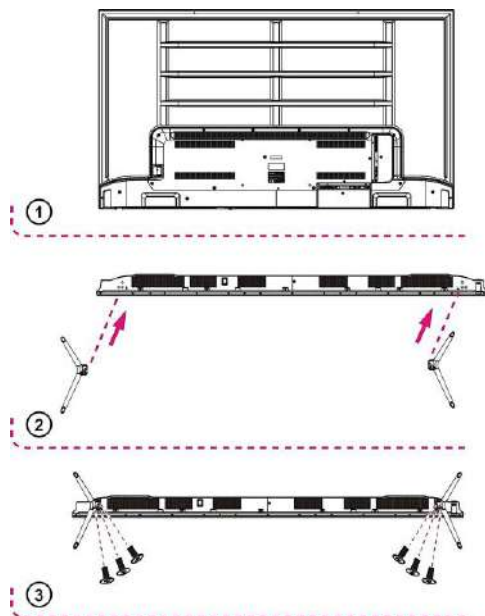

# ALLGEMEINE TEILE

## HAUPTGERÄT

Ansicht von vorne

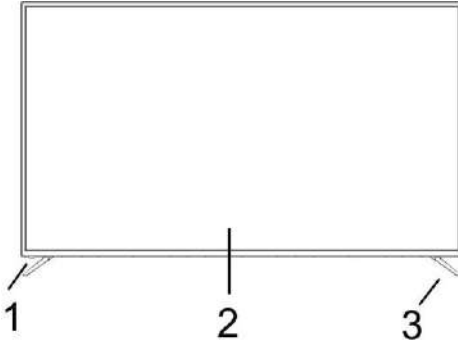

Ansicht von hinten

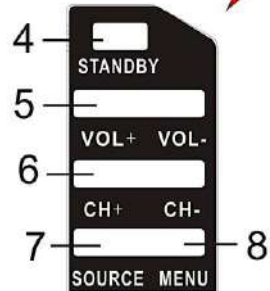
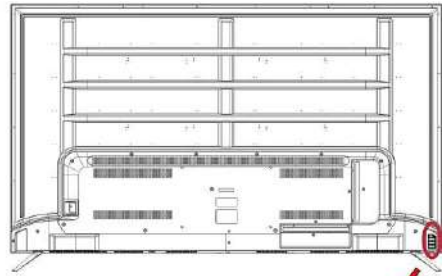

1. Fernbedienungssensor / Betriebsanzeige:  
Im Bereitschaftsmodus leuchtet die Anzeige rot; wird das Gerät eingeschaltet, leuchtet die Anzeige blau.
2. TFT-Bildschirm
3. Ständerhalterung
4. STANDBY-Taste:  
Zum Ein- und Ausschalten des Fernsehers.
5. VOL+ / VOL-:  
Zum Erhöhen/Verringern der Lautstärke oder zur Bewegung nach links/rechts.
6. CH+ / CH-:  
Zur Auswahl des nächsten/vorherigen Senders oder zur Bewegung nach unten/oben.
7. SOURCE-Taste:  
Zur Auswahl der Eingangsquelle.
8. MENU-Taste:  
Zum Aufrufen der Menüeinstellungsseite.

## Ansicht von hinten

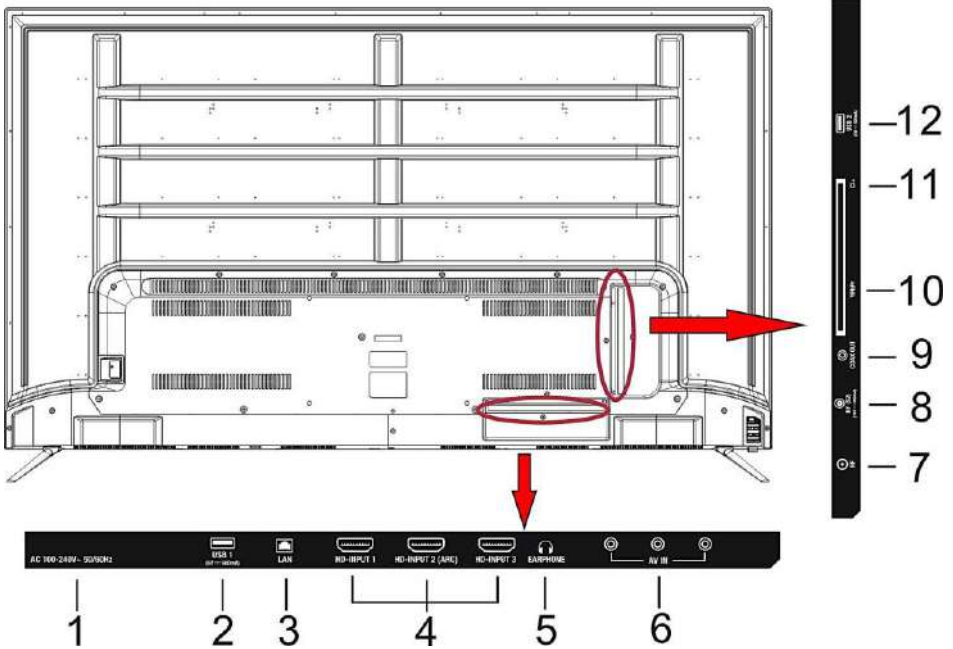

- |   |  |
|---|--|
| 1. Stromversorgungs-Eingang                                     | 7. HF-Eingang - Zum Anschließen der externen TV-Antenne (DVB-T/DVB-T2/DVB-C) |
| 2. USB 1-Eingang  | 8. HF-Eingang - Zum Anschließen der externen Satelliten-TV-Antenne (DVB-S2)  |
| 3. LAN (RJ45)-Eingang   | 9. Koaxialausgang  |
| 4. HD-Eingang 1/2/3   | 10. Mini YPbPr-Eingang   |
| <b>HINWEIS:</b><br>HD-INPUT 2 kann „ARC“-Funktion unterstützen. | 11. CI-Eingang (CI+ kompatibel)  |
| 5. Kopfhöreranschluss   | 12. USB 2-Eingang  |
| 6. AV-Eingang (CVBS & Audio L/R)                                |  |

# FERNBEDIENUNG

1		Versetzt das Gerät in den Standby-Modus; ein erneutes Drücken schaltet es ein
2		Umschalten zwischen TV und Radio.
3		ROTE Taste
4		GRÜNE Taste
5		BLAUE Taste
6		GELBE Taste
7		Anzeige der Favoritenliste.
8		zum Aufrufen von Videotext.
9		Zum Aufrufen der elektronischen Programmzeitschrift.
10		Zum Anhalten des Videotext.
11		Untertitel aktivieren/deaktivieren.
12		Ändern der Videotextgröße.
13		zum Aufrufen einer untergeordneten Videotextseite.
14		Drücken Sie die Taste wiederholt, um gewünschte Bildgröße zu wählen.
15		zum direkten Aufrufen des Media-Modus (USB).
16		Start/Pause Wiedergabe.
17		schneller Vorlauf
18		schneller Rücklauf
19		Keine Funktion bei diesem Modell.
20		zum Anhalten der Wiedergabe.
21		: nächstes Kapitel wiedergeben. <b>INDEX (DTV):</b> Zum Aufrufen der Indexseite.
22		vorheriges Kapitel wiedergeben.

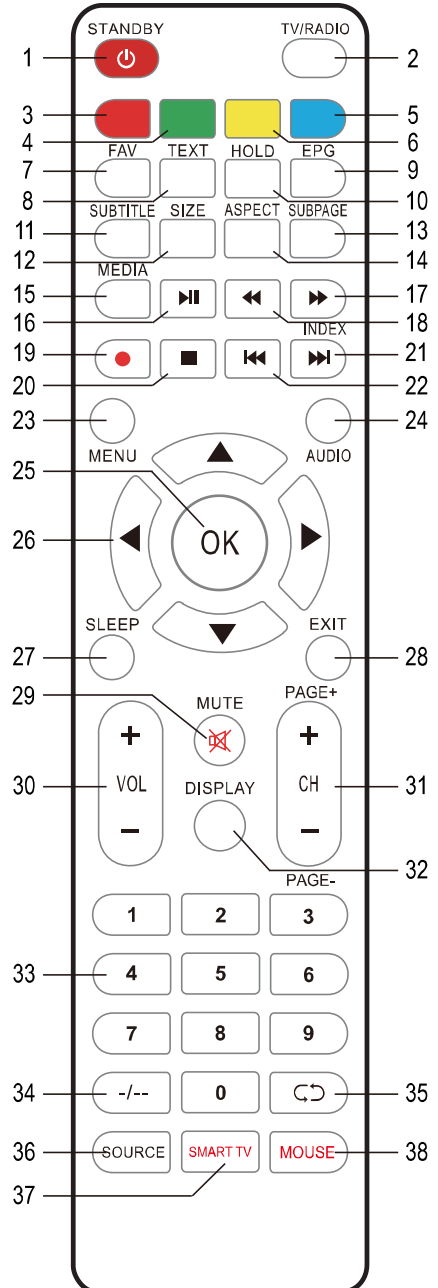



23		Zum Aufrufen des Hauptmenüs. Ein erneutes Drücken bewirkt eine Rückkehr zur vorhergehenden Menüseite.	32		Zum Aufrufen von Informationen zur aktuellen Sendung.
24		zum Auswählen einer anderen Tonspur.	33		<b>ZAHLENTASTEN (0-9):</b> Zum Eingeben von Zahleninformationen wie Sendernummer usw.
25		Auswahl bestätigen.	34		um die Ziffer zu wechseln.
26		▲▼◀▶: Navigationstasten	35		Zur Rückkehr zum vorhergehenden Sender oder zur vorhergehenden Eingangsquelle.
27		Zum Einstellen der Abschaltzeit (Sleeptimer).	36		Zum Wechseln der Eingangsquelle.
28		Zum Verlassen der Menüseite.	37		Öffnet die SMART TV Startseite.
29		Stellt den Ton stumm.	38		Drücken Sie diese Taste in Smart TV Modus einmal, um die Bildschirmaus (Mouse-Modus) zu öffnen. Drücken Sie die Taste zweimal, um den Navigationsmodus aufzurufen. (Verwenden Sie im Navigationsmodus die Navigationstasten LINKS / RECHTS oder OBEN / UNTEN, um die Seite horizontal oder vertikal zu scrollen.); Um wieder in den normalen Modus der Fernbedienung zu gelangen halten Sie diese Taste für etwa 5 Sekunden gedrückt, bis das Mouse-Symbol verschwunden ist.
30		Zum Erhöhen/Senken der Lautstärke.			
31		Zur Wiedergabe des nächsten/vorhergehenden Senders.			

# VORBEREITUNG DER FERNBEDIENUNG

## EINSETZEN DER BATTERIEN

Setzen Sie die Batterien wie in den folgenden Abbildungen dargestellt ein. Achten Sie darauf, dass die Pole + und - wie im Batteriefach angegeben ausgerichtet sind (Abb.1).

## LEBENSDAUER DER BATTERIEN

- Die Batterien halten normalerweise ein Jahr; die genaue Lebensdauer hängt jedoch davon ab, wie häufig die Fernbedienung benutzt wird.
- Sollte die Fernbedienung auch bei Betätigung in der Nähe des Geräts nicht funktionieren, ersetzen Sie die Batterien.
- Verwenden sie zwei AAA-Trockenbatterien.

### HINWEISE:

- Lassen Sie die Fernbedienung nicht fallen, treten Sie nicht darauf und setzen Sie sie auch keinen anderen Schlägen und Stößen aus. Dies könnte die Teile beschädigen oder eine Funktionsstörung verursachen.
- Wenn die Fernbedienung über längere Zeit nicht benutzt wird, entfernen Sie die Batterien.

## BETÄTIGUNG DER FERNBEDIENUNG

Richten Sie die Fernbedienung aus einer Entfernung von höchstens 6 m vom Fernbedienungssensor entfernt in einem Winkel innerhalb von 60° auf die Vorderseite des Geräts (Abb.2).

### HINWEISE:

- Die Betriebsentfernung kann je nach Helligkeit des Zimmers unterschiedlich sein.
- Richten Sie kein helles Licht auf den Fernbedienungssensor.
- Stellen Sie keine Gegenstände zwischen die Fernbedienung und den Fernbedienungssensor.
- Verwenden Sie die Fernbedienung nicht gleichzeitig mit der Fernbedienung eines anderen Geräts.

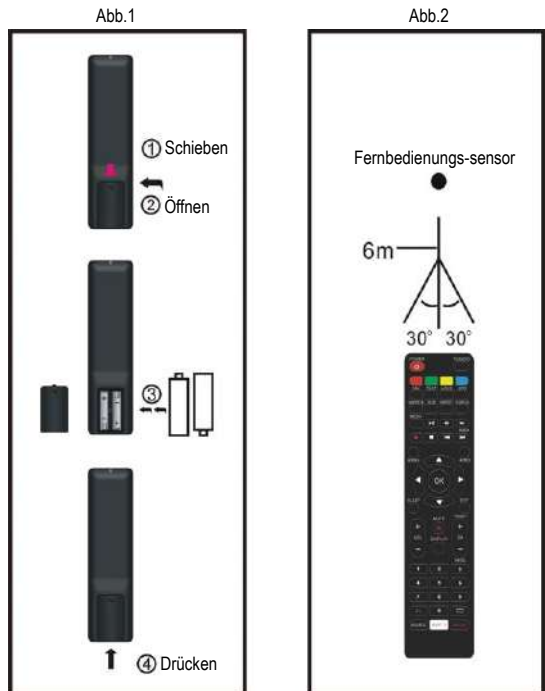

# GRUNDLEGENDE VERBINDUNGEN

- Achten Sie darauf, dass alle Kabel vom Hauptgerät getrennt sind, bevor Sie eine Verbindung zur Netzstromquelle herstellen.
- Lesen Sie vor dem Anschließen anderer Geräte die Anleitung durch.

## ANSCHLIESSEN AN DEN NETZSTROM

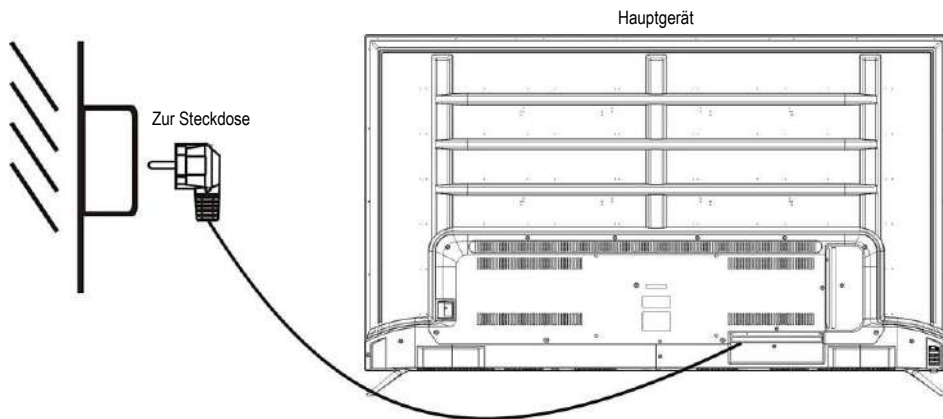

## ANSCHLIESSEN EINER AUSSENANTENNE AM GERÄT

Für ein optimales Bild sollten Sie eine Außenantenne an der Antennenbuchse anschließen.

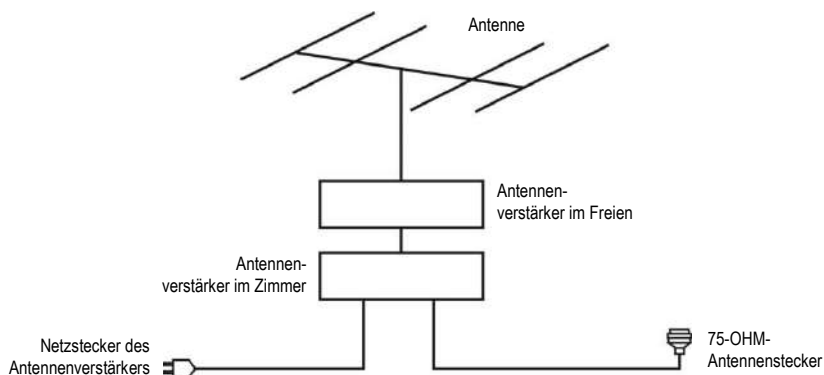

## HD-INPUT-VERBINDUNG

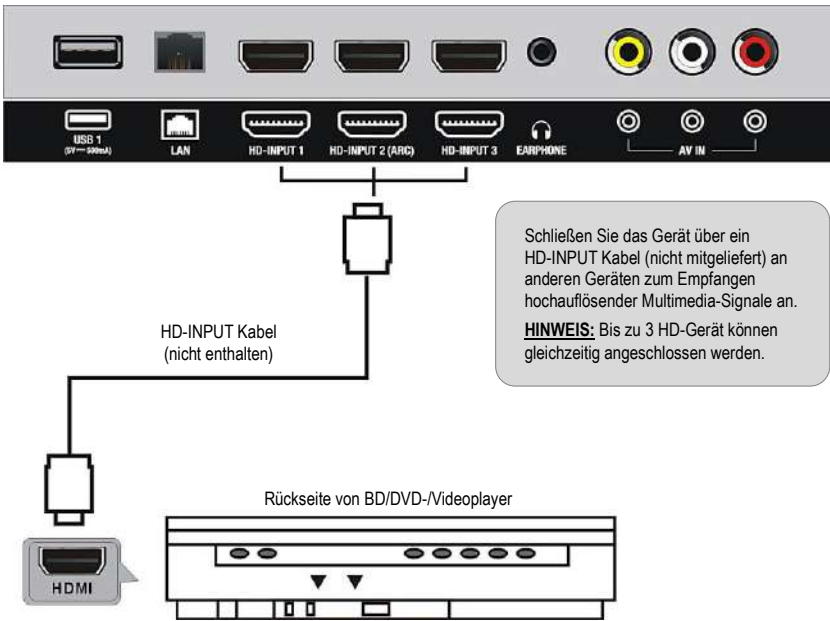

## COMPOSITE-AV-VERBINDUNG

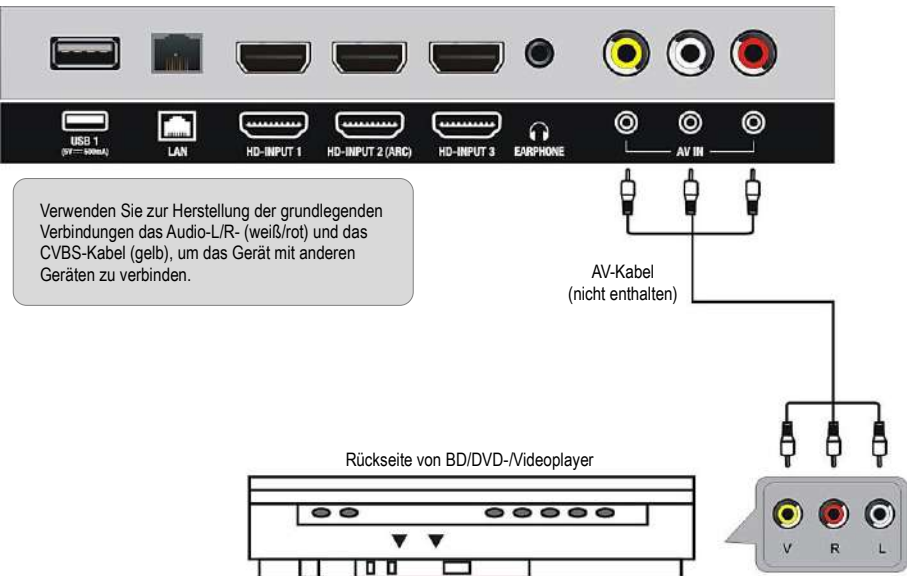

## YPBPR-VERBINDUNG

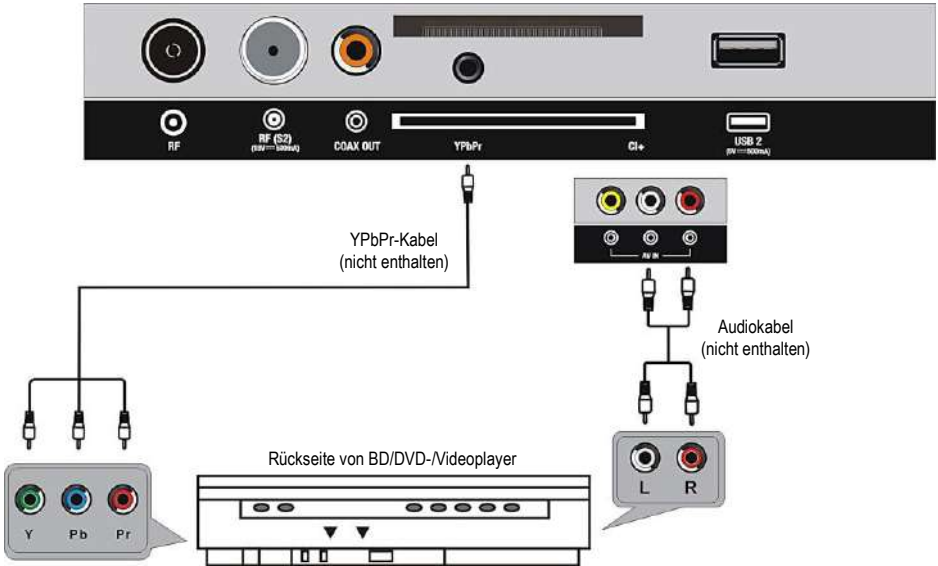

## LAN (RJ45) -VERBINDUNG

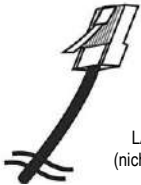
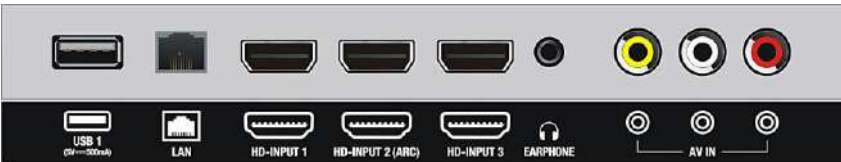

LAN-Kabel  
(nicht enthalten)

Verbinden Sie diesen Fernseher über ein LAN-Kabel (nicht mitgeliefert) mit einem verfügbaren Netzwerk.

## USB-VERBINDUNG

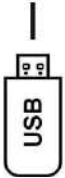
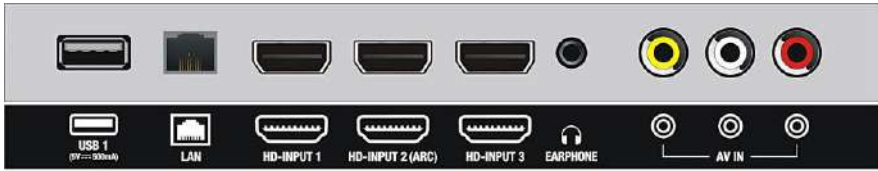

USB-Speichergerät  
(nicht enthalten)

Stecken Sie ein USB-Speichergerät  
(nicht enthalten) zur Wiedergabe von  
Film- / Musik- / Foto- / Multimedia-  
Dateien ein.

## EINE CI-KARTE EINFÜHREN



Legen Sie Ihre CI-Karte  
(Conditional Access Module),  
um spezielle digitale Kanäle in  
Ihrer Region zu empfangen.



CI-Kart  
(nicht enthalten)

## KOAXIALVERBINDUNG



Verbinden Sie das Gerät über ein Koaxialkabel (nicht mitgeliefert) mit dem Verstärker oder anderen Audiodekodierern zur Ausgabe koaxialer Audiosignale.

## KOPFHÖRER AN DAS GERÄT ANSCHLIESSEN

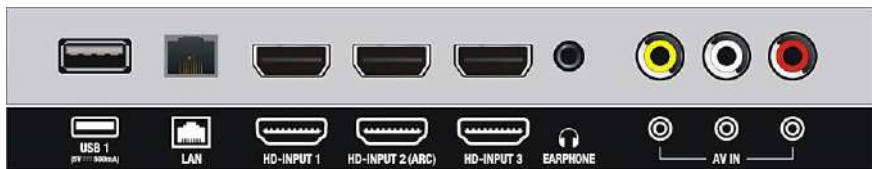

Achten Sie darauf, dass alle Geräte und Netzkabel korrekt angeschlossen sind und das Gerät auf den richtigen Modus eingestellt ist, bevor Sie jegliche Bedienschritte ausführen.

# GRUNDLEGENDE BEDIENUNG

- Drücken Sie die STANDBY-Taste am Gerät oder auf der Fernbedienung, um das Gerät einzuschalten (die Betriebsanzeige leuchtet blau); drücken Sie sie erneut, um das Gerät auszuschalten (Standby-Modus) (die Betriebsanzeige leuchtet rot).
- Drücken Sie die SOURCE-Taste am Gerät oder auf der Fernbedienung, um das Gerät in den DTV- oder TV-Modus zu setzen.

## AUSWAHL DER GEWÜNSCHTEN SENDUNG

- Drücken Sie die Taste CH+, um den nächsten Sender wiederzugeben.
- Drücken Sie die Taste CH-, um den vorhergehenden Sender wiederzugeben.
- Drücken Sie direkt die Zahlentasten auf der Fernbedienung, um die gewünschte Sendung auszuwählen.

**HINWEIS:** Drücken Sie zum Wechseln der Ziffer wiederholt die Taste -/-.

## LAUTSTÄRKEREGELUNG

- Drücken Sie VOL+ oder VOL-, um die Lautstärke zu regeln.
- Verfügbarer Bereich: 0-100.

## STUMMSCHALTUNG

Drücken Sie die MUTE-Taste, um den Ton stumm zu schalten; ein erneutes Drücken schaltet den Ton wieder ein.

## EINSTELLUNG DER EINGANGSQUELLE

- Drücken Sie zum Aufrufen der Eingangsquellenliste die SOURCE-Taste am Gerät oder an der Fernbedienung.
- Drücken Sie AUFWÄRTS- oder ABWÄRTS-Navigationstaste, um die gewünschte Eingangsquelle auszuwählen, und dann zur Bestätigung der Auswahl die OK-Taste.
- Verfügbare Optionen: TV, AV, YPbPr, HD-INPUT 1/2/3.

## MULTI-AUDIO-EINSTELLUNG

Drücken Sie die AUDIO-Taste an der Fernbedienung und wählen Sie über die Navigationstasten die gewünschte Audiosprache.

**HINWEIS:** Stellen Sie zur Aktivierung dieser Funktion sicher, dass der angezeigte Sender Mehrfachaudiosprachen unterstützt.

## INFORMATIONSANZEIGE

Drücken Sie zur Anzeige der aktuellen Programminformationen wiederholt die DISPLAY-Taste an der Fernbedienung.

## FERNSEHZEITSCHRIFT (NUR IM DTV-MODUS)

Mit der EPG-Taste an Fernbedienung rufen Sie den Programmführer auf.

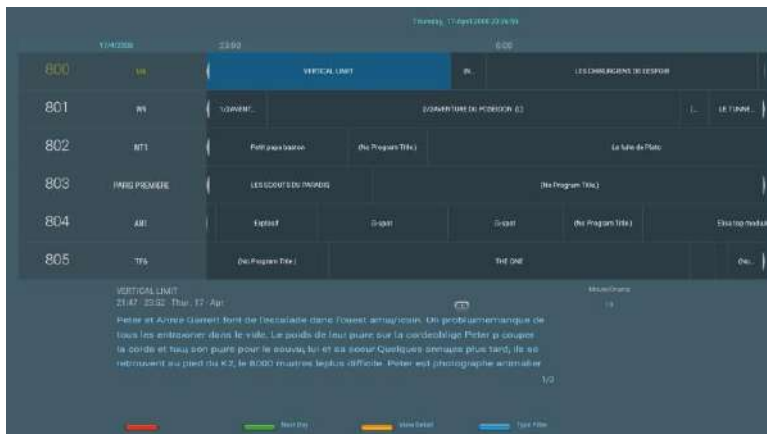



- Drücken Sie zur Auswahl des gewünschten Programmes die Aufwärts- / Abwärtsnavigationstaste.
- Mit der Links- / Rechtsnavigationstaste wechseln Sie zwischen der linken und rechten Spalte.
- Mit der roten Taste zeigen Sie die Programmzeitschrift des vorherigen Tages an.
- Mit der grünen Taste zeigen Sie die Programmzeitschrift des nächsten Tages an.
- Mit der blauen Taste wählen Sie den verfügbaren Tyfilter.

### LIEBLINGSENDERLISTE (Favoritenliste)

Drücken Sie beim Betrachten eines verfügbaren Kanals zum Aufrufen der Favorite List (Lieblingssender)-Menüseite die FAV-Taste an der Fernbedienung.

- Wählen Sie mit der Aufwärts- / Abwärtsnavigationstaste den gewünschten Sender.
- Drücken Sie zum Bestätigen der Auswahl die OK-Taste.

#### HINWEIS:

Drücken Sie zum Zufügen eines Favoritenkanals MENU und navigieren Sie zur Auswahl von „Kanäle >> Meinen Favoriten zufügen“ nach oben.

### SCHNELLAUSWAHL

Drücken Sie beim Betrachten eines verfügbaren Kanals zum Aufrufen der Channel List (Senderliste)-Menüseite die OK-Taste an der Fernbedienung.

- Wählen Sie mit der Aufwärts- / Abwärtsnavigationstaste den gewünschten Sender.
- Drücken Sie zum Bestätigen der Auswahl die OK-Taste.

### TELETEXT

Drücken Sie zur Anzeige der Teletext-Informationen die TEXT-Taste an der Fernbedienung; durch erneutes Drücken wird der Teletext wieder ausgeblendet.

### TV/RADIO (NUR IM DTV-MODUS)

Drücken Sie zum Umschalten des Gerätes zwischen Fernseh- und Radiomodus die TV/RADIO-Taste an der Fernbedienung (Radio nicht überall in Deutschland empfangbar).

### UNTERTITEL

Drücken Sie zur Auswahl des gewünschten Untertitels wiederholt die SUBTITLE-Taste an der Fernbedienung.

HINWEIS: Stellen Sie zur Aktivierung dieser Funktion sicher, dass der angezeigte Sender mehrere Untertitel unterstützt.

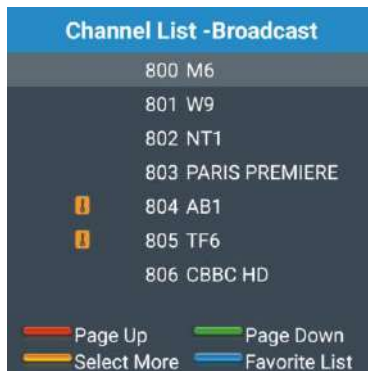

# ERSTEINRICHTUNG

Stellen Sie eine Verbindung zur Stromquelle her und schalten Sie diesen Fernseher ein. Eine Willkommenseite wird angezeigt (wenn Sie diesen Fernseher erstmalig einschalten). Wählen Sie mit der Links-/Rechts-/Aufwärts-/Abwärtstaste die gewünschte Option und drücken Sie zum Bestätigen der Auswahl die OK-Taste. Mit der EXIT-Taste kehren Sie zur vorherigen Seite zurück.

Welcome

Country

Please select your country:

Austria

Belgium

Switzerland

Czech Republic

Germany

## Country (Land)

Wählen Sie die Sprache der Bildschirmanzeige.

Password

Input Password

Please set password. '0000' is invalid.

## Ein Kennwort festlegen

Geben Sie zur Festlegung Ihres persönlichen Kennworts dieses zweimal ein. („0000“ ist bei diesem Produkt ungültig, bitte verwenden Sie ein anderes Kennwort.)

Select TV mode

Home mode is optimized for efficient energy usage for home use.  
Retail mode is optimized for store demo with fixed settings.

Retail

Home

## TV-Modus auswählen

Wählen Sie Heim- oder zum Energiesparen den Retail-Modus.

## Tuner Mode

Please select your tuner mode:

Antenna

Cable

Satellite

### Tuner-Modus

Wählen Sie basierend auf dem von Ihnen angeschlossenen Antennentyp Antenne, Kabel oder Satellit.

## Scanning . . .

The channel scan may take a while to complete.

Analog Channels : 0

Digital Channels : 0

Progress: 6 %

### Suche starten

Wenn Sie „Tuner-Modus“ ausgewählt haben, drücken Sie zum Aufrufen des Untermenüs die OK-Taste. Anschließend können Sie die Suche sofort starten oder überspringen.

#### HINWEIS:

Zur Kanalsuche per OSD-Menü drücken Sie die MENU-Taste und navigieren zur Auswahl von „Kanäle >> Neue Kanäle verfügbar >> Tuner (ATV) oder Tuner (DTV)“ nach oben.

## Setup is completed. Enjoy!

Congratulations!  
Completed Initial Setup.  
Please press [ENTER] to exit this wizard.

FINISH

### Einrichtung abschließen

Drücken Sie zur Anzeige von „Haftungsausschluss“ die OK-Taste und stimmen Sie ihm zum Abschließen der Ersteinrichtung zu. Anschließend können Sie Ihren Smart-TV verwenden.

# SMART TV BEDIENUNG

- Wählen Sie mit der Links-/Rechts-/Aufwärts-/Abwärtstaste an der Fernbedienung die gewünschte Option, drücken Sie zum Bestätigen der Auswahl die OK/Eingabe-Taste.
- Mit der EXIT-Taste kehren Sie zur vorherigen Seite zurück.
- Drücken Sie die SMART TV Taste um die Startseite zu öffnen.

## HINWEISE:

- Zur komfortableren Bedienung können Sie eine externe Maus (nicht im Lieferumfang) an den USB-Anschluss anschließen.
- Bedienung mit externer Maus:  
Klick mit der Linkstaste: Eine Option wählen oder ein Untermenü aufrufen.  
Klick mit der Rechtstaste: Zur vorherigen Seite zurückkehren.

**Hinweis:** Die am Smart-TV gezeigten Menüabbildungen können je nach Software-Aktualisierung variieren.

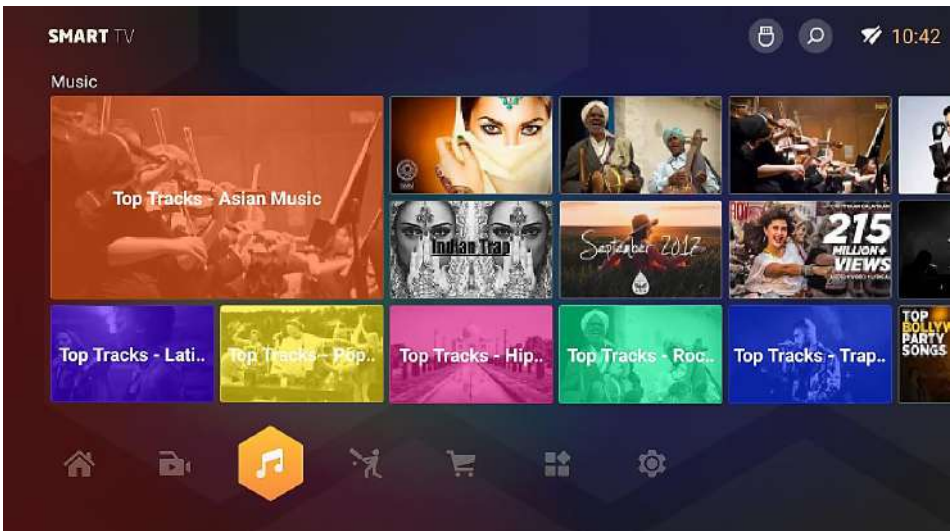

- Bewegen Sie mit der Aufwärts-/Abwärts-/Links-/Rechtstaste an der Fernbedienung den Cursor, drücken Sie zum Bestätigen der Auswahl die OK/Eingabe-Taste.
- Im unteren Bereich der Startseite befinden sich mehrere Klassifizierungen: Startseite, Video, Musik, Sport, App Store, Installierte Anwendung, Einstellungen. Treffen Sie Ihre Auswahl entsprechend Ihrem Interesse.

## **Vor der Internetnutzung:**

- Schalten Sie WLAN (Startseite > Einstellungen > Netzwerk > Wi-Fi) ein, falls eine WLAN-Verbindung verfügbar ist.
- Alternativ können Sie Ihr LAN-Kabel anschließen, und der Fernseher stellt automatisch eine Verbindung zum Netzwerk her.

# 1. BROWSER

- Wählen Sie mit der Aufwärts-/Abwärts-/Links-/Rechtsnavigationstaste „Browser“ unter dem -Symbol der Startseite und drücken Sie zum Öffnen OK/Eingabe.

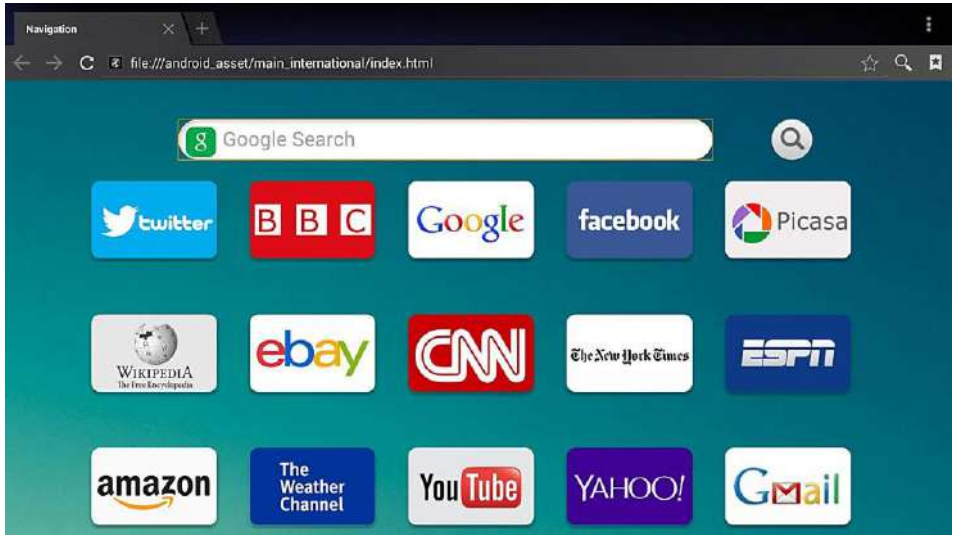

- Drücken Sie zum Bewegen des Cursors in das Eingabefeld die Aufwärts-/Abwärts-/Links-/Rechtsnavigationstaste.
- Drücken Sie zum Öffnen der virtuellen Tastatur OK/Eingabe.
- Wählen Sie dann mit der Aufwärts-/Abwärts-/Links-/Rechtsnavigationstaste die gewünschte Option, drücken Sie zum Bestätigen der Eingabe die OK/Eingabe-Taste.
- Wählen Sie bei Abschluss der Eingabe „Los“ am Bildschirm und drücken Sie zum Aufrufen einer Webseite OK/Eingabe.

## 2. DATEI MANAGER

- Stecken Sie vor den folgenden Vorgängen ein USB-Speichergerät in den USB-Steckplatz.
- Wählen Sie mit der Aufwärts-/Abwärts-/Links-/Rechtsnavigationstaste „Dateimanager“ unter dem -Symbol der Startseite und drücken Sie zum Öffnen die OK/Eingabe-Taste.
- Mit der EXIT-Taste kehren Sie zur vorherigen Seite zurück.

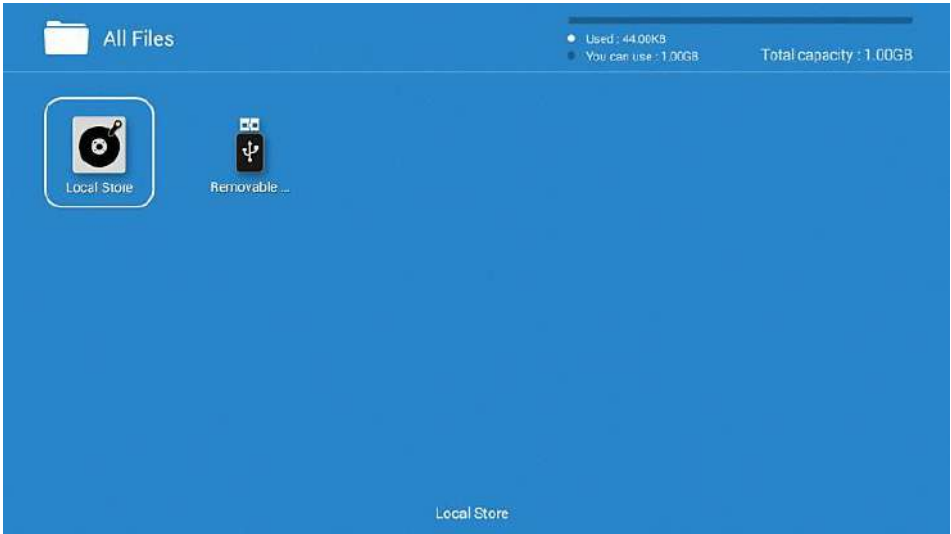

- Wählen Sie mit den Navigationstasten Multimedia (Video, Musik, Foto) auf Ihrem USB-Speichergerät oder internen Speicher und drücken Sie zum Starten der Wiedergabe OK/Eingabe.

## 3. EINE ANWENDUNG VERWALTEN

### a) Eine App per Browser installieren

- Heben Sie „Browser“ unter dem -Symbol hervor und drücken Sie zum Aufrufen OK/ENTER.
- Geben Sie eine verfügbare Webseite und dann den Anwendungsnamen ein.
- Laden Sie die benötigte APK-Datei herunter, wenn ein Link zum Herunterladen verfügbar ist.
- Installieren Sie sie dann mithilfe der Bildschirmanweisungen.

### b) Eine App vom Speichergerät installieren

- Heben Sie „Dateimanager“ unter dem -Symbol hervor, drücken Sie dann zum Aufrufen OK/ENTER.
- Wählen Sie mit den Navigationstasten das Verzeichnis, das eine verfügbare APK-Datei enthält, installieren Sie sie dann mithilfe der Bildschirmanweisungen.

### c) Eine App deinstallieren

- Heben Sie das -Symbol hervor und wählen Sie eine von Ihnen installierte Anwendung.
- Drücken Sie die MENU-Taste an der Fernbedienung, wählen Sie dann zum Deinstallieren der aktuellen Anwendung „Entfernen“. (**Hinweis:** Nutzer können auf dem System vorinstallierte Anwendungen nicht deinstallieren).

# TV-HAUPTMENÜ

- Das Gerät enthält verschiedene Einstellungsmenüs. Nach Eingabe der Erstprogrammierung bleiben diese Einstellungen im Speicher, bis sie geändert werden, so dass das Gerät stets auf die gleiche Weise bedient werden kann.
- Die Einstellungen bleiben im Speicher, bis sie geändert werden, auch wenn das Gerät in den Bereitschaftsmodus versetzt wird.

## Allgemeine Vorgehensweise bei Grundeinstellungen

- Drücken Sie zum Aufrufen des Hauptmenüs die MENU-Taste an der Fernbedienung.
- Drücken Sie zum Bewegen des Cursors die Aufwärts-/Abwärts-/Links-/Rechtsnavigationstaste.
- Rufen Sie das Untermenü mit der OK- bzw. Rechtsnavigationstaste auf.
- Drücken Sie zum Zurückkehren die EXIT-Taste.

# TV-MODUS

- Drücken Sie zur Auswahl der TV-Eingangsquelle die SOURCE-Taste an der Fernbedienung.
- Drücken Sie zum Aufrufen des Hauptmenüs die MENU-Taste und zum Aufrufen dann die OK-Taste.

## 1. KANÄLE

Drücken Sie im Hauptmenü zum Aufrufen des Kanalmenüs die Aufwärtsnavigationstaste.



### 1.1 Meine Favoriten

Drücken Sie die OK-Taste, wenn Sie den aktuellen Kanal den Favoriten zufügen möchten, drücken Sie zum Abbrechen erneut OK.

**HINWEIS:** Diese Funktion ist nur verfügbar, wenn TV-Signale empfangen werden.

### 1.2 Programmführer (EPG)

Rufen Sie beim Ansehen eines DTV-Programmes den Programmführer auf.

### 1.3 Neue Kanäle verfügbar

- Drücken Sie zum Aufrufen des hervorgehobenen Untermenüs die OK-Taste.
- Wählen Sie dann Runter (ATV) oder TUNER (DTV) zur automatischen Suche.

## 2. TV-OPTIONEN

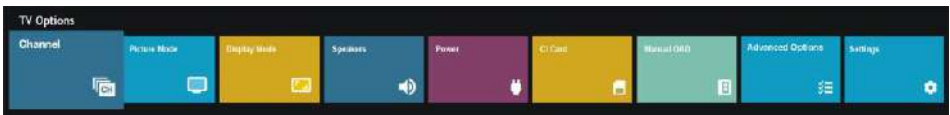

## 2.1 Kanal

**Kanäle:** Konfigurieren Sie mehrere Kanaleinstellungen basierend auf der von Ihnen gewählten „Kanalinstallationsmethode“.

**Kanalinstallationsmethode:** Wählen Sie Antenne, Kabel, Satellit entsprechend der Art der von Ihnen angeschlossenen Antenne.

**Automatische Kanalaktualisierung:** Schalten Sie die automatische Kanalaktualisierung ein/aus.

**Kindersicherung:** Geben Sie das von Ihnen bei der „Ersteinrichtung“ eingegebene Kennwort ein, anschließend können Sie Kanäle und Eingangsquellen blockieren, Programmbeschränkungen wählen und die PIN ändern. (Falls Sie das Kennwort vergessen, verwenden Sie bitte das Universalkennwort „8899“.)

**Audiokanal:** Wählen Sie aus den verfügbaren Audio-Tonspuren.

**Open-Source-Lizenzen:** Open-Source-Lizenzen.

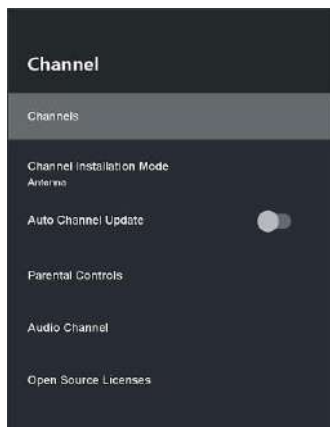

### Wenn Sie beim „Kanalinstallationsmodus“ <Antenne> wählen:

- Schließen Sie vor folgenden Schritten Ihre Antenne an den HF-Anschluss dieses Gerätes an.
- Heben Sie mit der Aufwärts-/Abwärtsnavigationstaste „Kanäle“ hervor (Einstellungen -> Kanal -> Kanäle) und drücken Sie zum Öffnen des nachstehenden Menüs OK.

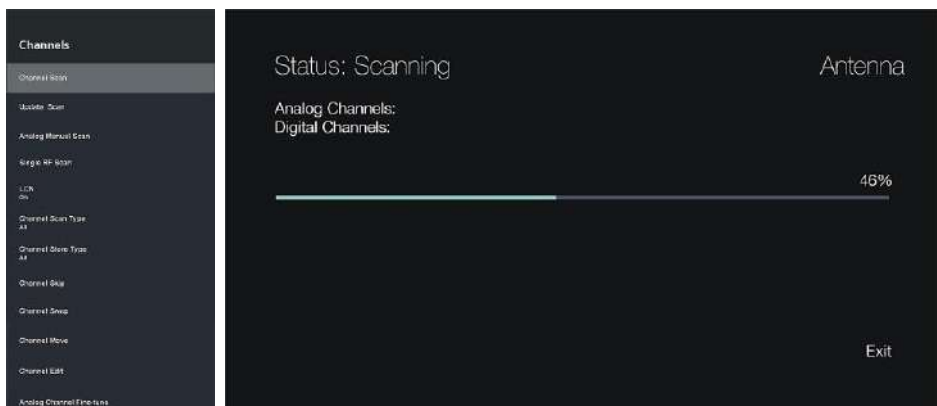

**Kanalsuche:** Zur Suche nach verfügbaren Kanälen und Programmen.

**Suche aktualisieren:** Zum Aktualisieren der Suche.

**Analoge manuelle Suche:** Zur Suche nach analogen Kanälen.

**Einzel-HF-Suche:** Zur Suche nach einzelnen digitalen Kanälen.

**LCN:** Schalten Sie Logical Channel Number ein/aus.

**Kanalsuchtyp:** Wählen Sie den Kanalsuchtyp.

**Kanalspeichertyp:** Wählen Sie den Kanalspeichertyp.

**Kanal überspringen:** Zum Überspringen eines Kanals.

**Kanal tauschen:** Zum Tauschen eines Kanals.

**Kanal verschieben:** Zum Verschieben des Kanals zur Änderung der Reihenfolge.

**Kanal bearbeiten:** Zum Bearbeiten gespeicherter Kanäle.

**Analoge Kanalfeinabstimmung:** Zur Feinabstimmung des analogen Kanals, wenn dieser Fernseher analoge Kanäle erfolgreich gespeichert hat.

**Kanalliste leeren:** Zum Löschen aller bereits gespeicherter Kanäle.



## Wenn Sie beim „Kanalinstallationsmodus“ <Kabel> wählen:

Heben Sie mit der Aufwärts-/Abwärtsnavigationstaste „Kanäle“ hervor (Einstellungen -> Kanal -> Kanäle) und drücken Sie zum Öffnen des nachstehenden Menüs OK.

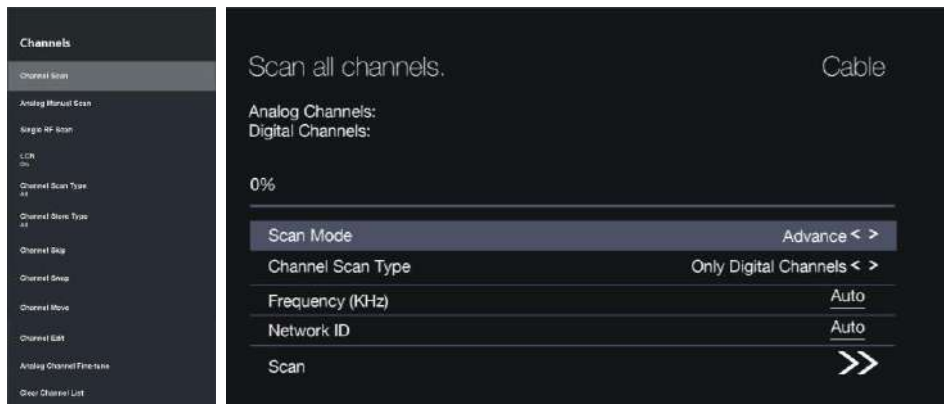

**Kanalsuche:** Zur Suche nach verfügbaren Kanälen und Programmen.

**Analoge manuelle Suche:** Zur Suche nach analogen Kanälen.

**Einzel-HF-Suche:** Zur Suche nach einzelnen digitalen Kanälen.

**LCN:** Schalten Sie Logical Channel Number ein/aus.

**Kanalsuchtyp:** Wählen Sie den Kanalsuchtyp.

**Kanalspeichertyp:** Wählen Sie den Kanalspeichertyp.

**Kanal überspringen:** Zum Überspringen eines Kanals.

**Kanal tauschen:** Zum Tauschen eines Kanals.

**Kanal verschieben:** Zum Verschieben des Kanals zur Änderung der Reihenfolge.

**Kanal bearbeiten:** Zum Bearbeiten gespeicherter Kanäle.

**Analoge Kanalfeinabstimmung:** Zur Feinabstimmung des analogen Kanals, wenn dieser Fernseher analoge Kanäle erfolgreich gespeichert hat.

**Kanalliste leeren:** Zum Löschen aller bereits gespeicherter Kanäle.

## Wenn Sie bei „Kanalinstallationsmodus“ <Bevorzugter Satellit / Allgemeiner Satellit> wählen:

- Heben Sie mit der Aufwärts-/Abwärtsnavigationstaste „Kanäle“ hervor (Einstellungen -> Kanal -> Kanäle) und drücken Sie zum Öffnen des nachstehenden Menüs OK.
- Bevorzugter Satellit wurde mit entsprechenden Satelliten örtlicher Betreiber vorab eingestellt.

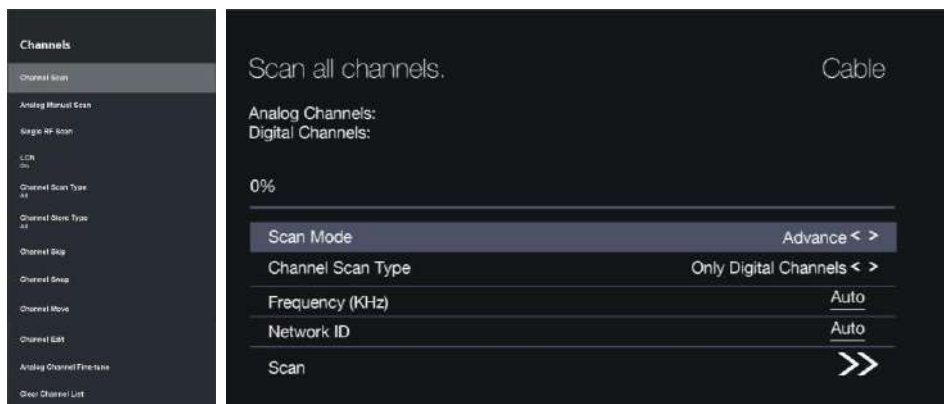

**Erneute Satellitensuche:** Rufen Sie dies auf und drücken Sie die Rechtstaste zur Suche nach verfügbaren

Satellitenkanälen.

**Satellit zufügen:** Hier können Sie einen Satelliten zufügen. Drücken Sie zum Aufrufen der Satellitenparametereinstellungen OK. Dazu zählen LNB-Leistung, LNB-Frequenz, DiSeqC einstellen und andere Parameter.

**Satellit aktualisieren:** Zum Aktualisieren der Satelliten.

**Manuelle Satellitensuche:** Drücken Sie zum Aufrufen der Satellitenparametereinstellungen OK, suchen Sie dann mit der Rechtstaste nach verfügbaren Satellitenkanälen.

**Kanal überspringen:** Zum Überspringen eines Kanals.

**Kanal tauschen:** Zum Tauschen eines Kanals.

**Kanal verschieben:** Zum Verschieben des Kanals (Änderung der Reihenfolge).

**Kanal bearbeiten:** Zum Bearbeiten gespeicherter Kanäle.

**Kanalliste leeren:** Zum Löschen aller bereits gespeicherter Kanäle.

## 2.2 Bildmodus

Wählen Sie den bevorzugten Bildmodus.

Verfügbare Optionen: Nutzer, Standard, Lebendig, Sport, Film, Spiel, Energiesparen.

## 2.3 Anzeigemodus

Wählen Sie den bevorzugten Anzeigemodus.

Verfügbare Optionen: Automatisch, Superzoom, 4:3, Film erweitert 14:9, Film erweitert 16:9, Breitbild, Vollbild, Unskaliert.

**HINWEIS:** Die verfügbare Videobildgröße kann je nach Eingangsquelle unterschiedlich sein.

## 2.4 Lautsprecher

Wählen Sie TV-Lautsprecher oder Externes Audiosystem.

### So nutzen Sie einen externen Tonverstärker oder ein Audiosystem über HD-Eingang 2:

- Verbinden Sie den externen Tonverstärker oder das Audiosystem mit dem Anschluss „HD-Eingang 2“ an der Rückseite des Fernsehers und schalten Sie das externe Gerät ein.
- Wählen Sie „Externes Audiosystem“ im TV-OSD-Menü (TV-Optionen -> Lautsprecher).
- Schalten Sie HDMI CEC (Consumer Electronic Control) im TV-OSD-Menü ein (TV-Optionen -> Einstellungen -> Gerätepräferenzen -> Eingänge -> HDMI-Steuerung).

## 2.5 POWER:

**Sleep Timer (Schlaf-timer):** Aus / 10 / 20 / 30 / 40 / 50 / 60 / 90 / 120 Minuten.

**Bild aus:** Schalten Sie das Bild aus und drücken Sie zum Beenden des „Bild aus“-Modus die EXIT-Taste.

**Abschalt-timer:** Aus / 30 / 60 / 90 / 120 / 150 / 180 / 210 / 240 Minuten.

**Automatische Abschaltung bei ausbleibendem Signal:** Aus / 5 / 10 / 15 / 30 / 60 Minuten.

## 2.6 CI-Karte (funktioniert bei verfügbaren TV-Signalen)

Wenn eine verfügbare CAM (Conditional Access Module)-Karte mit dem CI-Steckplatz verbunden ist, können Sie relevante Informationen betrachten oder Ihre CAM-Karte verwalten.

## 2.7 Manueller OAD

Prüfen Sie manuell Over-the-Air-Download der Software.

## 2.8 Erweiterte Einstellungen

**Blau stumm:** Schalten Sie den blauen Bildschirm bei ausbleibendem Signal ein/aus.

**Einschaltkanal:** Wählen Sie den Standardkanal, wenn TV-Signale eingehen.

**Interaktionskanal:** Schalten Sie den Interaktionskanal ein/aus.

**MHEG-Pin-Schutz:** Schalten Sie MHEG-Pin-Schutz ein/aus.

**HBBTV-Einstellungen:** Zum Aufrufen der HBBTV-Einstellungen.

**Untertitel:** Zur Auswahl verfügbarer Untertitel.

**Teletext:** Wählen Sie die Teletext-Sprache oder die Sprache der Dekodierungsseite.

**OAD:** Schalten Sie den automatischen Over-the-Air-Download ein/aus.

**Auto-Ruhezustand:** Nie / 4 / 6 / 8 Stunden.

**Systeminformationen:** Zur Anzeige der Systeminformationen.

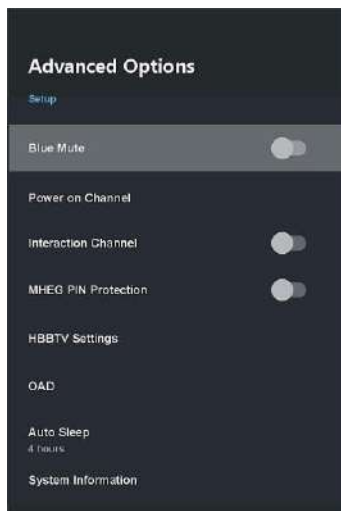

## 2.9 Einstellungen

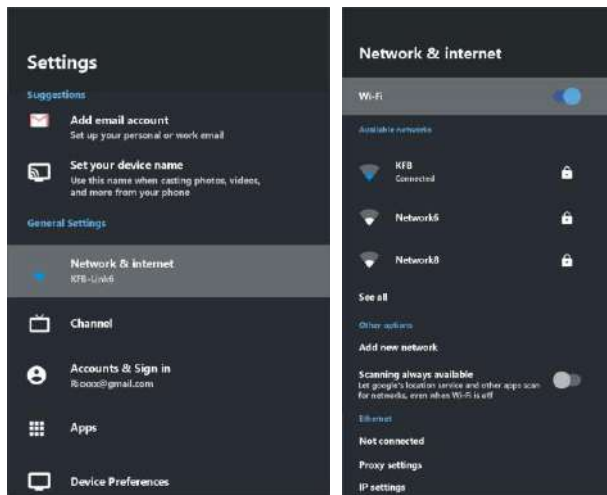

### 2.9.1 Netzwerk und Internet

Konfigurieren Sie das WLAN- oder Ethernet-Netzwerk.

**HINWEIS:** Das oben angezeigte Menü unterscheidet sich je nach Art der Netzwerkverbindung.

### 2.9.2 Kanal

Bitte beachten Sie die Schritte unter „Punkt 2.1“.

### 2.9.3 Konto und Anmeldung

Verwalten Sie das aktuelle Anmeldekonto oder fügen Sie ein neues hinzu.

### 2.9.4 Apps

Verwalten Sie die zuletzt geöffneten Apps oder richten Sie App-Berechtigungen und besonderen App-Zugang ein.

## 2.9.5 Gerätepräferenzen

**Info:** Zeigt Informationen über dieses Gerät an.

**Datum und Uhrzeit:** Legen Sie Datum, Uhrzeit, Zeitzone und Zeitformat fest.

**Timer:** Stellen Sie den Timer zum Ein-/Ausstellen ein.

**Tastatur:** Wählen Sie die verfügbare Tastatur oder verwalten Sie sie.

**Eingänge:** Wählen Sie einen gewünschten Namen für die Eingangsquelle oder legen Sie einen neuen Namen fest; konfigurieren Sie HDMI CEC (Consumer Electronics Control).

**Power:** Konfigurieren Sie Schlaftimer, Bild aus, Abschalttimer, Automatische Abschaltung bei ausbleibendem Signal.

**Bild:** Wählen Sie den Bildmodus; passen Sie Hintergrundbeleuchtung / Helligkeit / Kontrast / Sättigung / Farbtone / Schärfe / Gamma / Farbtemperatur / Anzeigemodus / Erweitertes Video an oder setzen Sie die Werte auf den Standard zurück.

**Ton:** Wählen Sie den Tonmodus; passen Sie Balance / Bässe / Höhen / Surround Sound / Equalizer-Details / Lautsprecher / Digitalausgang / SPDIF-Verzögerung / Automatische Lautstärkeregelung an oder setzen Sie die Werte auf den Standard zurück.

**Speicher:** Zeigt den Zustand von internem oder externem Speicher an.

**Retailmodus:** Schalten Sie den Retailmodus ein/aus.

**Sicherheit und Beschränkungen:** Erlauben Sie die Installation einer App von unbekannter Quelle (Quelle ist nicht der Play Store). Erlauben Sie nicht die Installation von Apps, die dieses Produkt schädigen könnten (oder aktivieren Sie eine Warnung vor einer solchen Installation).

**Zugänglichkeit:** Schalten Sie Audiobeschreibung, Hörgeschädigt, Bildbeschreibung, Kontrastreicher Text ein/aus.

**Rücksetzen:** Zum Zurücksetzen der Einstellungen auf den Standard.

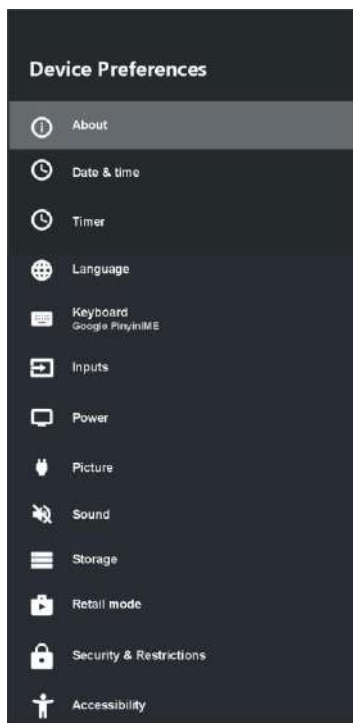

**HINWEIS:** Drücken Sie zum Aufrufen des „Hotelmodus“ „SOURCE“ + „2233“ an der Fernbedienung und wählen oder konfigurieren Sie dann mit der Aufwärts-/Abwärts-/Links-/Rechtsnavigationstaste eine Option.



**Hotelmodus:** Schalten Sie den Hotelmodus ein/aus.

**Einschaltmodus:** Wenn Sie „Direkt“ ausgewählt haben, schaltet sich dieses Produkt automatisch ein, wenn Sie es erneut an die Steckdose anschließen; bei „Speicher“ speichert das Produkt den aktuellen Betriebszustand; bei „Sekundär“ schaltet sich das Produkt nicht automatisch ein.

**Bildsperre:** Zum Ein-/Ausschalten der Sperrung von „Bild“-Einstellungen.  
**Tonsperre:** Zum Ein-/Ausschalten der Sperrung von „Ton“-Einstellungen.  
**Kanalsperre:** Zum Ein-/Ausschalten der Sperrung von „Kanal“-Einstellungen.  
**Quellensperre:** Zum Ein-/Ausschalten der Sperrung von verfügbaren Quellen.  
**Standardquelle:** Zum Festlegen der Standardquelle.  
**Standardprogramm:** Zum Festlegen von Standardkanal oder -programm.  
**Standardlautstärke:** Zum Festlegen der Standardlautstärke.  
**Max. Lautstärke:** Zum Festlegen der maximalen Lautstärke.  
**Sperre löschen:** Löscht die obigen Einstellungen.  
**Daten exportieren:** Zum Exportieren der Datenbank an ein USB-Gerät.  
**Daten importieren:** Zum Importieren der Datenbank von einem USB-Gerät.

## AV- UND ANDERE MODI

- Drücken Sie zur Auswahl der gewünschten Eingangsquelle die SOURCE-Taste am Gerät bzw. an der Fernbedienung.
- Bitte beachten Sie bei diesen Modi die Menübedienung des DTV-Modus.

## PFLEGE

- Drücken Sie unbedingt die **STANDBY**-Taste, um das Gerät in den Standby-Modus zu versetzen, und trennen Sie das Netzkabel.
- Wischen Sie das Gerät mit einem trockenen, weichen Tuch ab.
- Sollte die Oberfläche extrem verschmutzt sein, reinigen Sie es mit einem Tuch, das in eine schwache wässrige Seifenlösung getaucht und gründlich ausgewrungen wurde, und wischen Sie es anschließend mit einem trockenen Tuch trocken.
- Verwenden Sie niemals Alkohol, Benzol, Verdünnungsmittel, Reinigungsflüssigkeit oder andere Chemikalien. Entfernen Sie Staub nicht mit Druckluft.

## WANDMONTAGE

- Wenden Sie sich an einen Experten, wenn Sie Ihren Fernseher an der Wand montieren möchten. Wir übernehmen keine Verantwortung für jegliche Schäden am Produkt oder Verletzungen, falls Sie das Fernsehgerät eigenhändig montieren.
- Montieren Sie den Fernseher nicht an der Wand, während er eingeschaltet ist. Dies kann aufgrund von Stromschlaggefahr Verletzungen verursachen.
- Verwenden Sie zur Montage dieses Fernsehers standardmäßige M6-Schrauben (12 mm / 4 Stück).

### Rückseite Ihres Fernsehers

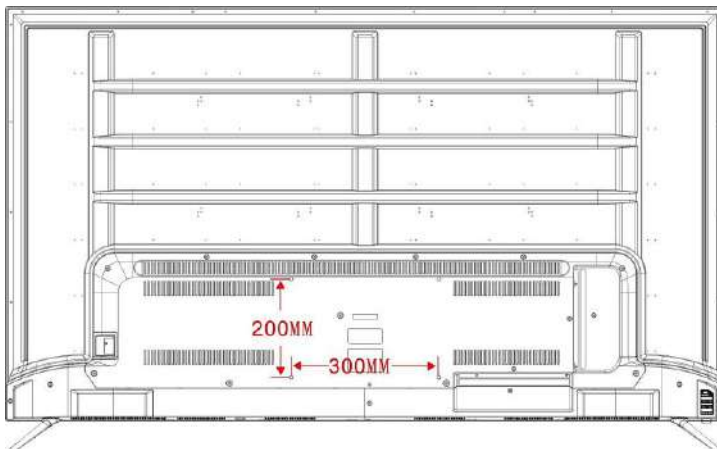

# TECHNISCHE DATEN

## DISPLAY

Bildschirm	164 cm / 65-Zoll (64,5") TFT Panel mit LED Backlight
Auflösung (Pixel)	3840 x 2160
Pixelabstand (mm)	0,124 (H) x 0,372 (V)
Seitenverhältnis	16:9
Kontrastverhältnis	≤ 4000:1
Helligkeit	≤ 250 cd/m <sup>2</sup>
Betrachtungswinkel	170 (H) / 160 (V)
Reaktionszeit	≥ 6 ms
Lebensdauer	30.000 Stunden

## EINGÄNGE UND AUSGÄNGE

### EINGÄNGE

RF (TV)	x 1
RF (Satellit TV)	x 1
USB	x 2
AV (Video)	x 1
Component (YPbPr)	x 1
CI (CI+ kompatibel)	x 1
HD-INPUT	x 3 (2.1)
LAN (RJ45)	x 1

### AUSGÄNGE

Koaxialanschluss	x 1
Kopfhöreranschluss	x 1

## ATV SYSTEM

Empfangsbereich	48,25 – 863,25 MHz
Eingangs-Impedanz	75 Ω
Video System	PAL, SECAM
Sound System	BG, DK, I, L, NICAM/A2
Speicherkanäle	100 CH
Teletext	1000 Seiten

## DTV SYSTEM

Empfangsbereich	48,5 - 2150 MHz
Eingangs-Impedanz	75 Ω
Kanal-Bandbreite	7 MHz / 8 MHz
Modulation (DVB-T)	COFDM QPSK, 16QAM, 64QAM
Modulation (DVB-T2)	QPSK, 16QAM, 64QAM, 256QAM
Modulation (DVB-C)	16QAM, 32QAM, 64QAM, 128QAM, 256QAM
Modulation (DVB-S2)	QPSK, 8PSK, 16APSK

Video System	MPEG-2 MP@ML, MPEG-2 MP@HL, H.264, H.265
Sound System	MPEG-1 Layer 1/2, MPEG-2 Layer 2, DD, DD+
Basisfunktionen	EPG, Untertitel, Teletext

## VIDEO EINGANG / AUDIO AUSGANG

### VIDEO EINGANG

AV Color System	PAL, NTSC, SECAM
YPbPr Format	480i, 480p, 576i, 576p, 720p, 1080i, 1080p
HD-INPUT Format	480i, 480p, 576i, 576p, 720p, 1080i, 1080p, 2160p

### AUDIO AUSGANG

Frequenzgang	100 Hz - 15 kHz @ +/-3 dB (1 kHz, 0 dB reference signal)
Ausgangsleistung	8 W x 2 @ 8 Ohm THD < 10%
Lautsprechereinheit	2 x Breitbandlautsprecher (10 W / 8 Ω)

## USB MULTIMEDIA FORMATE

Film	AVI, MPG, MPEG, MKV, MOV, RMVB
Musik	WMA, AAC, MP3
Foto	JPEG, BMP, PNG

## SMART TV SYSTEM (SMART-TV-SYSTEM)

Prozessor	9632
Kerntyp	A53, 4-Core
GPU	G52 (2EE) MC1
RAM	1,5 GB
NAND-Flash	8 GB

## SONSTIGES

OSD Sprachen	Deutsch, Englisch, Französisch, Italienisch, Spanisch, Portugiesisch, Niederländisch
Energieversorgung	AC 100-240V, 50/60Hz
Leistungsbedarf	Max. 145 W
Stromverbrauch	< 0,5 W (im standby)
Betriebstemperatur	-5°C - 45°C
Abmessungen (mm)	1461 (B) x 254 (T) x 905 (H) (mit Standfuß) 1461 (B) x 81 (T) x 843 (H) (ohne Standfuß)
Gewicht	ca. 17,3 kg (mit Standfuß) ca. 17,1 kg (ohne Standfuß)

\*Die technischen Daten unterliegen unangekündigten Änderungen.



# ALLGEMEINE FEHLERSUCHE

Prüfen Sie die folgenden Punkte, bevor Sie von einer Störung des Geräts ausgehen:

SYMPTOM	LÖSUNG
Kein Strom	Stecken Sie das Netzkabel fest in die Steckdose.
Kein Bild	Prüfen Sie, ob alle Geräte richtig verbunden sind.
<ul style="list-style-type: none"><li>• Kein Ton</li><li>• Verzerrter Ton</li></ul>	<ul style="list-style-type: none"><li>• Prüfen Sie, ob alle Geräte richtig verbunden sind.</li><li>• Prüfen Sie, ob die Eingangseinstellungen für das TV- und das Stereosystem richtig sind.</li><li>• Stellen Sie die Lautstärke des Hauptgeräts mithilfe der Tasten VOL+/VOL- auf einen geeigneten Pegel ein.</li></ul>
Die Fernbedienung funktioniert nicht	<ul style="list-style-type: none"><li>• Prüfen Sie, ob die Batterien in der richtigen Ausrichtung eingelegt sind.</li><li>• Die Batterien sind leer: Ersetzen Sie sie durch neue.</li><li>• Richten Sie die Fernbedienung auf den Fernbedienungssensor und betätigen Sie sie erneut.</li><li>• Benutzen Sie die Fernbedienung in einem Abstand von höchstens 6 m vom Fernbedienungssensor.</li><li>• Entfernen Sie Hindernisse zwischen der Fernbedienung und dem Fernbedienungssensor.</li></ul>
Die Tasten funktionieren nicht (am Hauptgerät und/oder an der Fernbedienung)	Trennen Sie das Netzkabel und schließen Sie es wieder an. (Möglicherweise arbeitet das Gerät aufgrund eines Gewitters, statischer Elektrizität oder anderer Faktoren nicht einwandfrei.)
SYMPTOM (TV)	LÖSUNG
Kein Bild oder ein schlechtes Bild	<ul style="list-style-type: none"><li>• Stellen Sie die Antenne neu ein oder verwenden Sie eine Außenantenne.</li><li>• Stellen Sie das Gerät in die Nähe eines Fensters (falls es in einem Gebäude genutzt wird).</li><li>• Entfernen Sie Vorrichtungen vom Gerät, die Störstrahlung aussenden.</li><li>• Wiederholen Sie die automatische Sendersuche.</li><li>• Versuchen Sie einen anderen Sender zu wählen.</li></ul>
Tonrauschen oder Bildrauschen	Überprüfen Sie den Antennenanschluss.
Kein Ton oder schlechter Ton	<ul style="list-style-type: none"><li>• Prüfen Sie die Audioeinstellungen.</li><li>• Drücken Sie die MUTE-Taste auf der Fernbedienung, um die Stummschaltung aufzuheben.</li><li>• Entfernen Sie die Kopfhörer.</li></ul>
Rauschen oder andere Störungen	Elektronische Geräte in der Nähe verursachen Störungen. Stellen Sie das Gerät oder die störenden Geräte um.

## SERVICE-ABWICKLUNG

Sollten Sie Grund zu Beanstandung haben oder Ihr Gerät weist einen Defekt auf, wenden Sie sich an Ihren Händler oder setzen Sie sich bitte mit der Serviceabteilung der Firma MBM GmbH in Verbindung, um eine Serviceabwicklung zu vereinbaren.

**Servicezeit:** Mo - Do von 8.00 Uhr bis 17.00 Uhr  
Freitag von 8.00 Uhr bis 14.00 Uhr  
**Telefon-Nr.:** 02162-54931-0  
**Email:** info@mbm-jtc.de

Bitte senden Sie Ihr Gerät nicht ohne Aufforderung durch unser Service-Team an unsere Anschrift. Die Kosten und die Gefahr des Verlustes gehen zu Lasten des Absenders.

Wir behalten uns vor, die Annahme unaufgeforderter Zusendungen zu verweigern oder entsprechende Waren an den Absender unfrei bzw. auf dessen Kosten zurückzusenden.

## EU-KONFORMITÄTSERKLÄRUNG

Hiermit erklärt die Firma MBM GmbH, dass das beschriebene Produkt mit allen wesentlichen Anforderungen und sonstigen relevanten Bestimmungen der Richtlinie 2014/53/EU konform ist.

Die offizielle Konformitätserklärung finden Sie unter <http://www.mbm-jtc.de>.

Wechseln Sie dort zu SUCHE und geben Sie den Modellnamen ein.



Das Gerät trägt das CE-Zeichen und erfüllt alle erforderlichen EU-Normen.

Dieses Gerät ist ausschließlich für die Verwendung in geschlossenen Räumen geeignet und kann in allen Ländern der EU verwendet werden.

## RICHTLINIE 2012/19/EU ÜBER ELEKTRO- UND ELEKTRONIK-ALTGERÄTE (WEEE)



Altgeräte dürfen nicht in den Hausmüll!

Sollte das Gerät einmal nicht mehr benutzt werden können, so ist jeder Verbraucher gesetzlich verpflichtet, Altgeräte getrennt vom Hausmüll z.B. bei einer Sammelstelle seiner Gemeinde/seines Stadtteils abzugeben. Damit wird gewährleistet, dass die Altgeräte fachgerecht verwertet und negative Auswirkungen auf die Umwelt vermieden werden. Deswegen sind Elektrogeräte mit diesem Symbol gekennzeichnet.



## BESTIMMUNGSGEMÄßE VERWENDUNG

Der WLAN-Adapter im Gerät ist nur zur Herstellung einer Datenverbindung über ein WLAN-Funknetzwerk mit einem WLAN-Router oder einem anderen WLAN-fähigen Gerät bestimmt.

Eine andere oder darüber hinausgehende Benutzung gilt als nicht bestimmungsgemäß.

Ansprüche jeglicher Art wegen Schäden aus nicht bestimmungsgemäßer Verwendung sind ausgeschlossen. Das Risiko trägt allein der Betreiber.

Dieses Produkt erfüllt die gesetzlichen, nationalen und europäischen Anforderungen.

## EINSATZBEREICHE

**Eingebauter 802.11b/g/n Wireless Adapter** (Frequenzen im 2.4 und 5.0 GHz-Band)

Einsatzgebiete aller Kanäle in allen europäischen Ländern, erlaubt durch ETSI (European Telecommunication Standard Institute).

Das Gerät kann nur im Empfangsbereich von WLAN-fähigen Sendern des Standards 802.11b/g/n genutzt werden.

**MBM GmbH**

Sittarder Strasse 19  
D-41748 Viersen  
Germany

Tel. 02162-54931-0  
[www.mbm-jtc.de](http://www.mbm-jtc.de)  
[info@mbm-jtc.de](mailto:info@mbm-jtc.de)

